

# Zonen: T30 und Begegnungszone

8.1

## Eingangsportal

ohne Parkplatz

mit Parkplatz

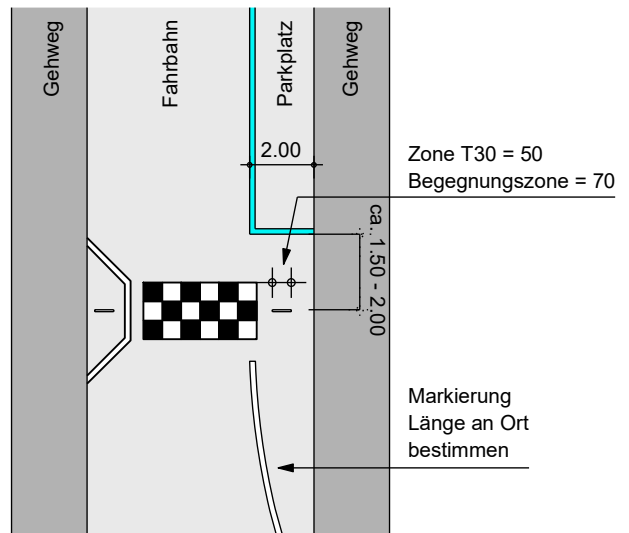
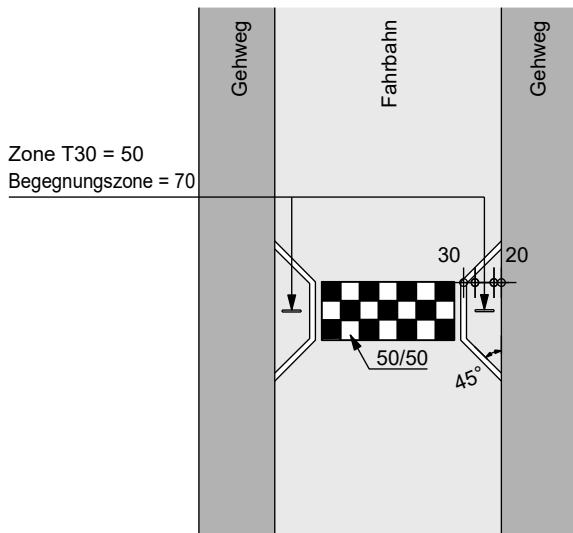

## Vertikalversätze

Innerhalb Zone  
(Gegenverkehr)

Innerhalb Zone  
(Einbahn)

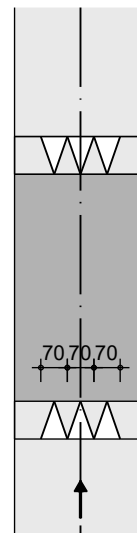
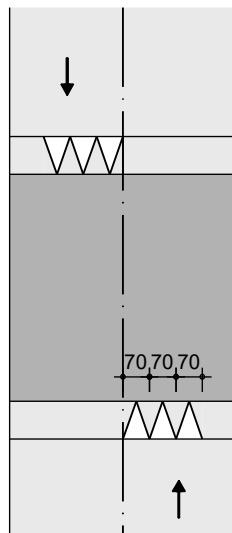

## Bodenschrift

30 oder 20                      H = 2.00 m  
Zone                                H = 1.20 m  
(Quelle: SN 640 851)

**T30 Elemente: Horizontal-Versatz mit Poller**

**8.2**

Ohne Parkplatz

1:100

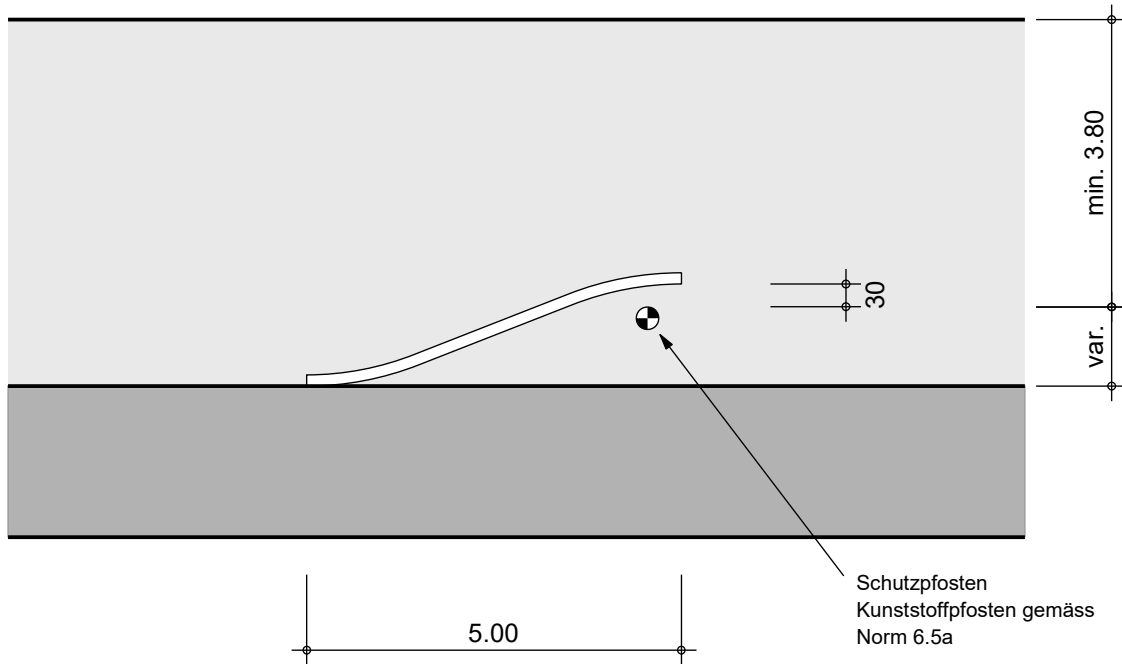

Mit Parkplatz

1:100

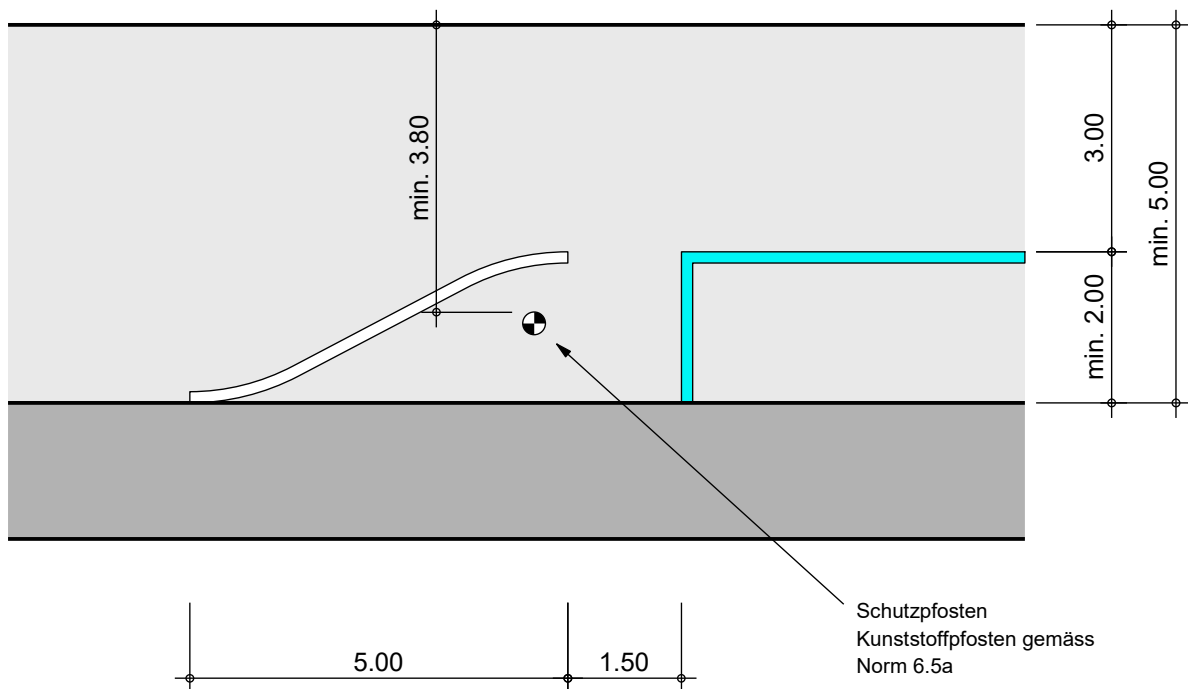

**T30 Elemente: Horizontal-Versatz mit Baum**

**8.3**

Baumgrube ohne Parkplatz

1:100

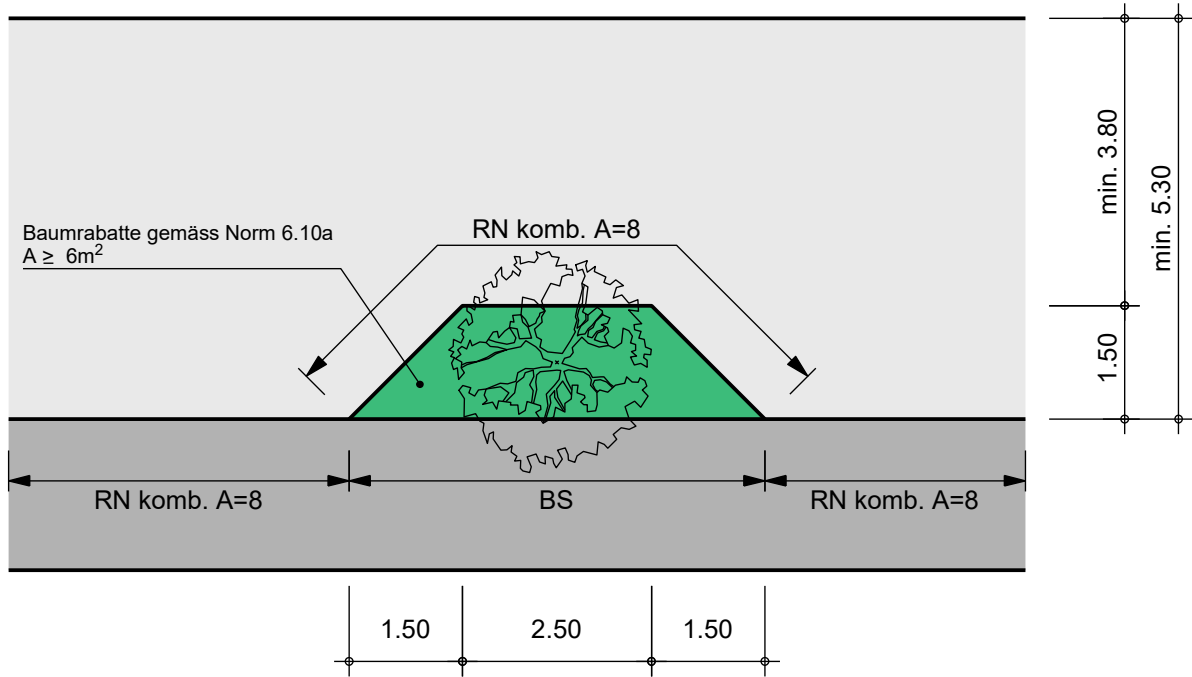

Baumgrube mit Parkplatz

1:100

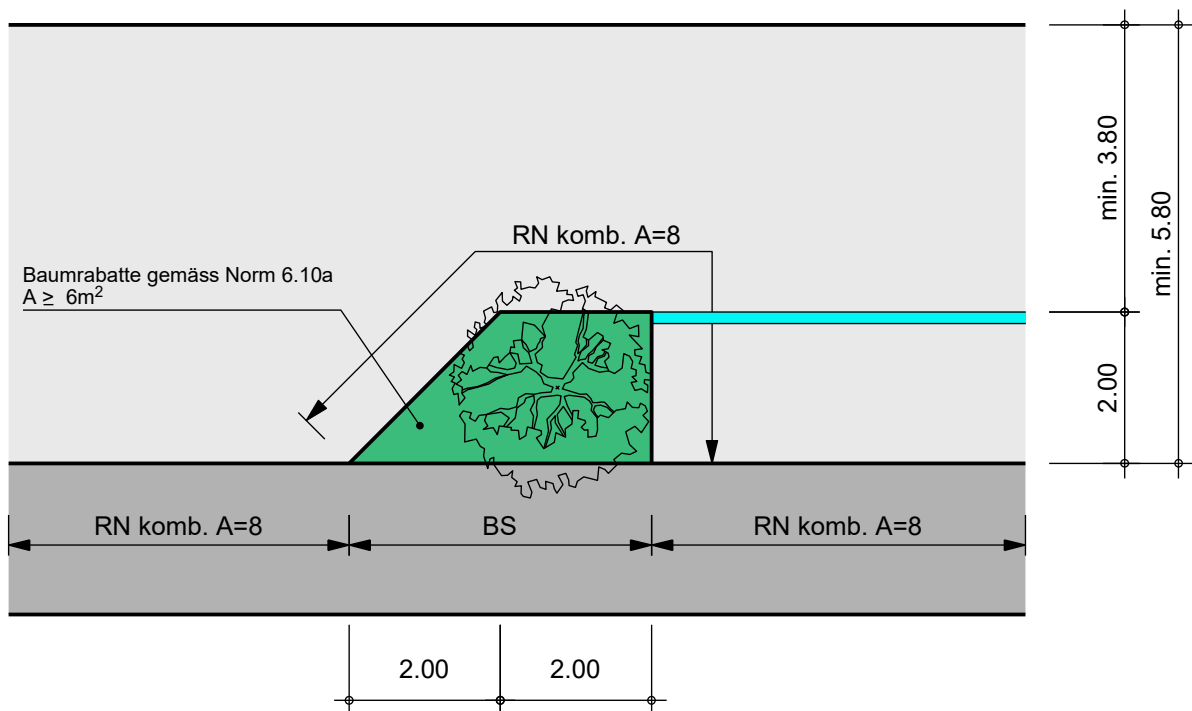

**T30 Elemente: Horizontal-Versatz mit Einfärbung 8.4**

Einfärbung ohne Parkplatz

1:100

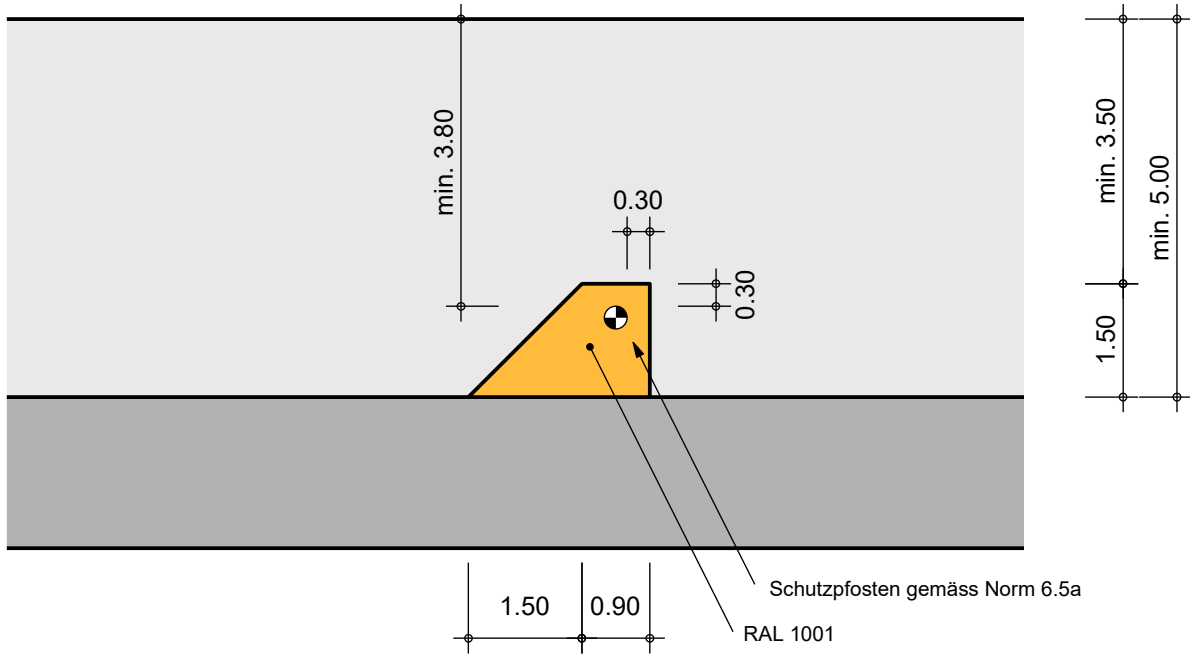

Einfärbung mit Parkplatz

1:100

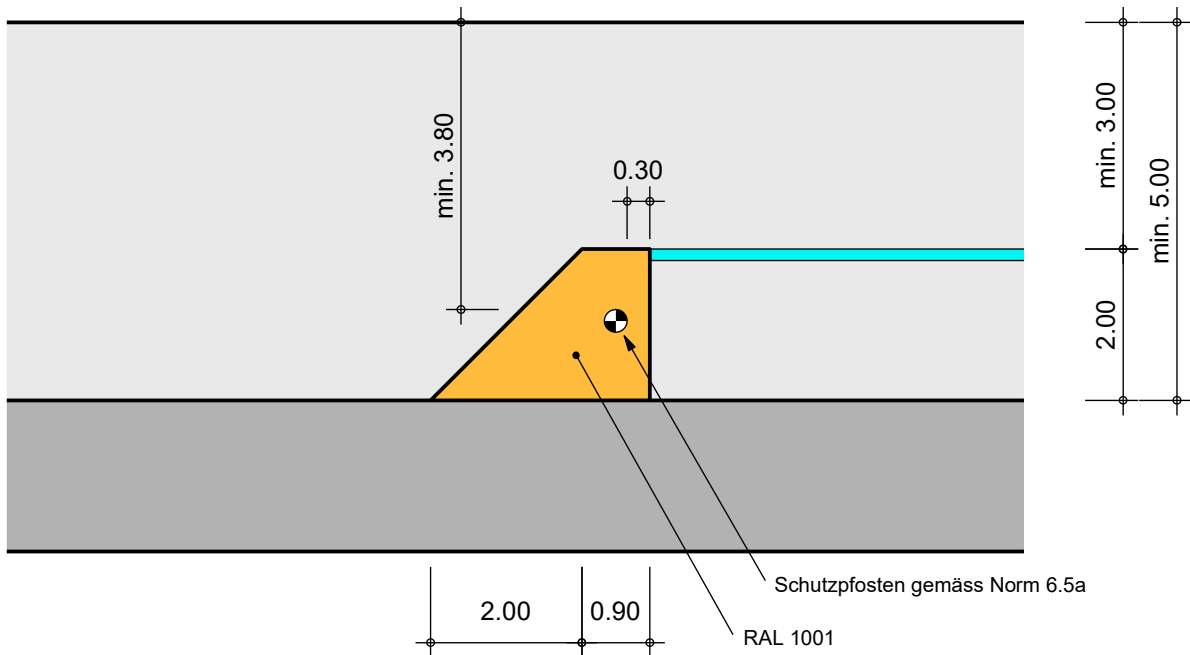

# T30 Elemente: Horizontal-Versatz mit Pflasterung 8.5

## Pflasterung ohne Parkplatz

1:100

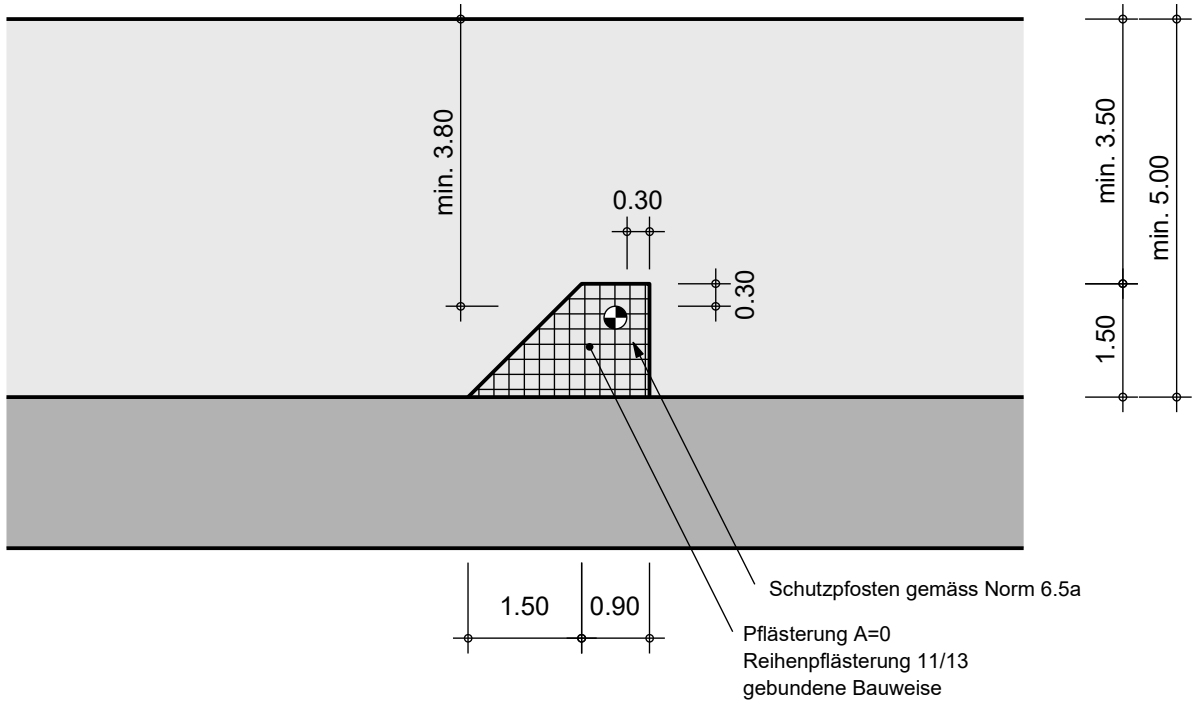

## Pflasterung mit Parkplatz

1:100

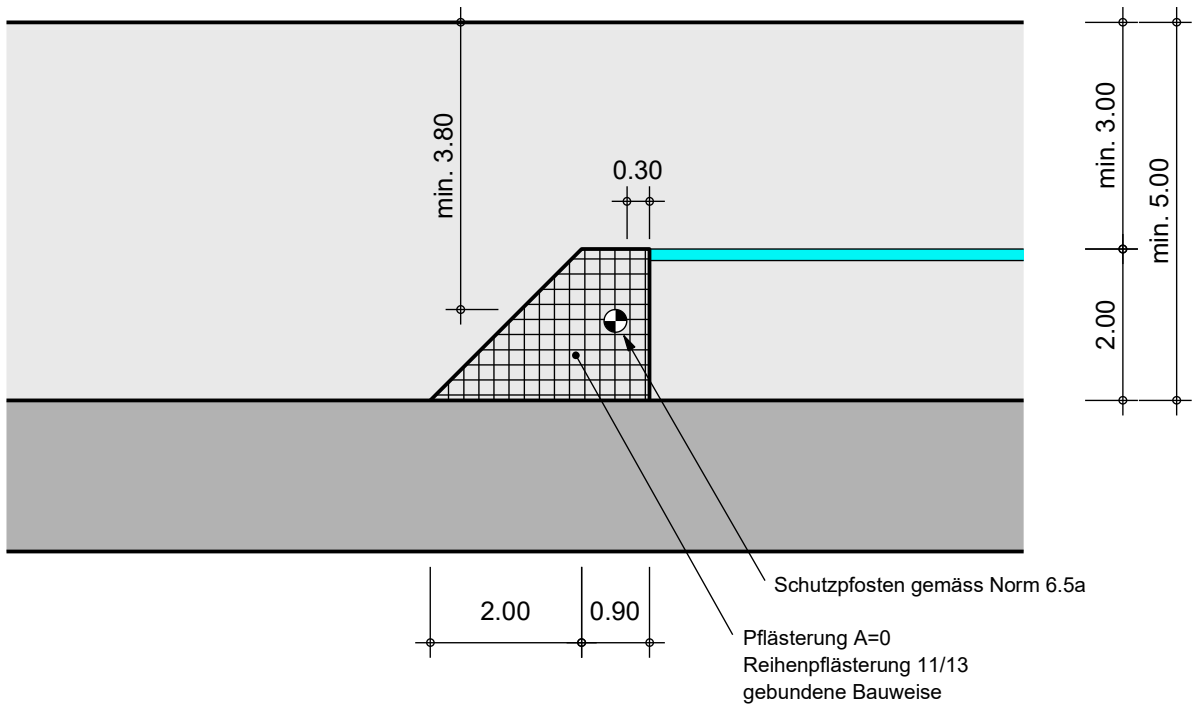

**T30 Elemente: Vertikal-Versatz**

**8.6**

Grundriss

1:150

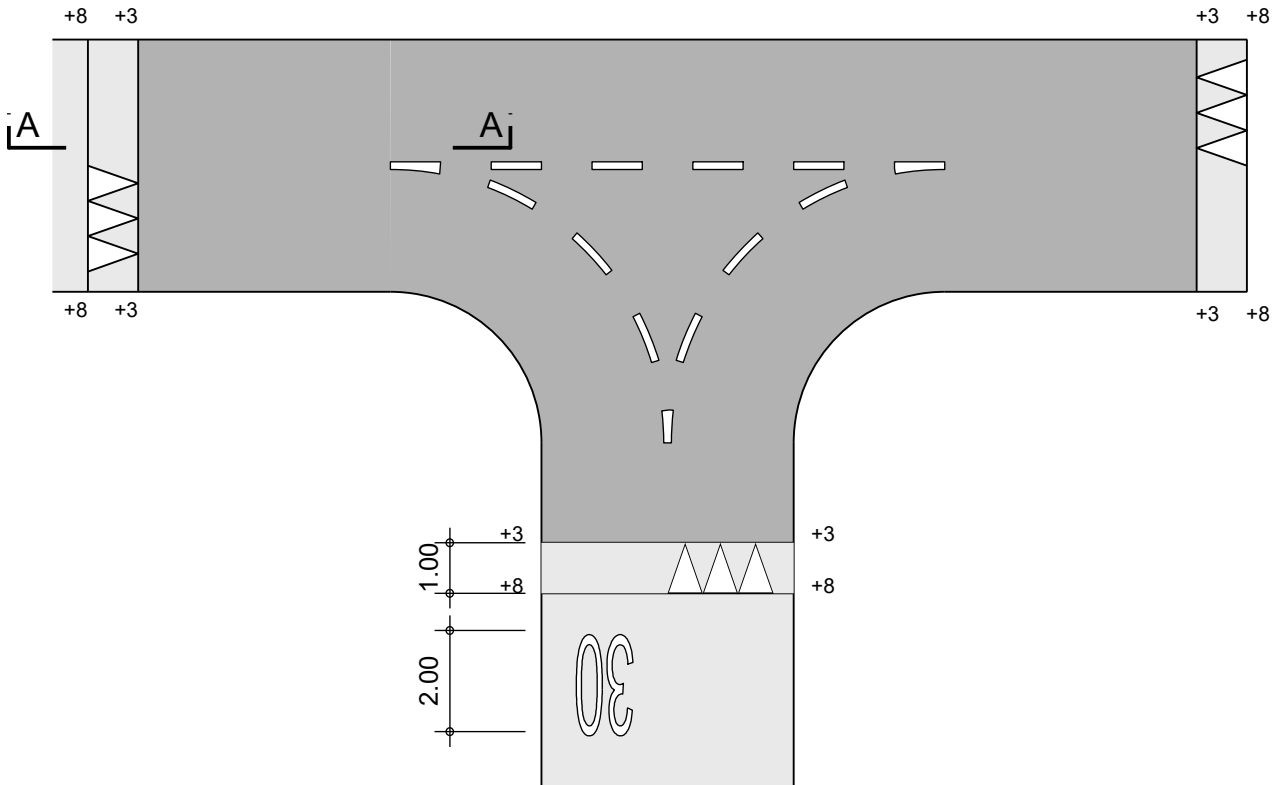

Schnitt A-A

1:25

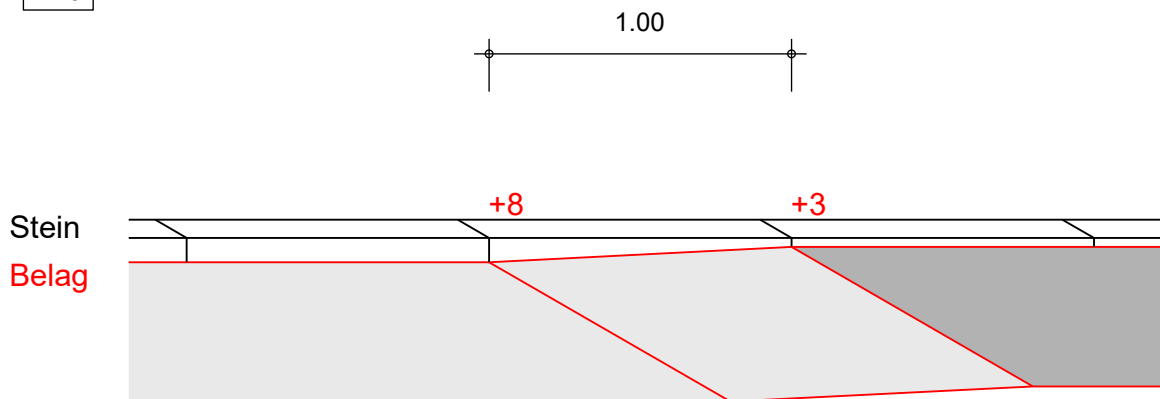

Bodenschrift

30 oder 20                      H = 2.00 m  
Zone                                H = 1.20 m  
(Quelle: SN 640 851)